

TOSHIBA

R32

INVERTER

FRANÇAIS

INSTALLATION MANUAL
AIR CONDITIONER (MULTIPLE TYPE)

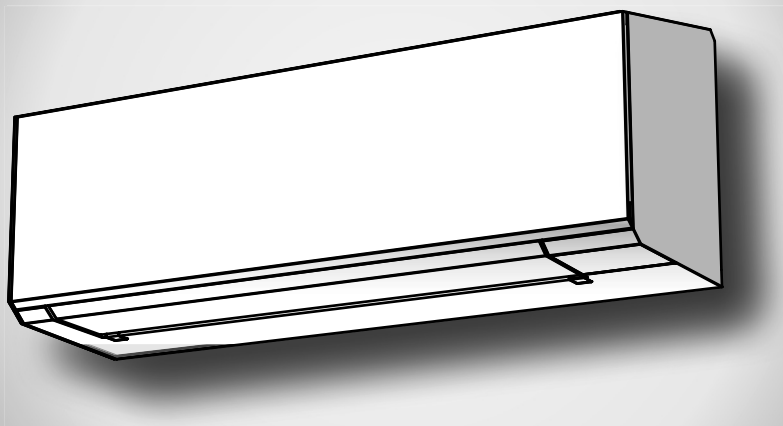

Indoor unit
RAS-M05G3KVSG-E
RAS-M05G3KVSGB-E

1144250101

MESURES DE SÉCURITÉ	1
PIÈCES ACCESSOIRES	5
PLAN D'INSTALLATION DES UNITÉS INTÉRIEURE	6
■ Pièces d'Installation en Option	6
UNITÉ INTÉRIEURE	7
■ Endroit d'Installation.....	7
■ Ouverture du Trou et Montage de la Plaque d'Installation	7
■ Connexion des Câbles.....	8
■ Installation de la Conduite et du Tuyau de Purge	8
■ Installation de l'Unité Intérieure.....	9
■ Drainage	9
AUTRES	10
■ Test de Fuite Gaz.....	10
■ Sélection de télécommande A-B.....	10
■ Opération du Test	10
■ Réglage de la fonction de redémarrage auto	10
ANNEXE	11

MESURES DE SÉCURITÉ



Lisez attentivement les consignes de ce manuel avant d'utiliser l'unité.



Cet appareil contient du R32.

■ Indications d'avertissement relatives au climatiseur

Indication d'avertissement	Description
<div style="border: 1px solid black; padding: 5px;">  <p>CAUTION</p> <p>BURST HAZARD Open the service valves before the operation, otherwise there might be the burst.</p> </div>	<p>ATTENTION</p> <p>RISQUE D'EXPLOSION</p> <p>Ouvrez les soupapes de service avant l'opération, sinon un éclatement pourrait se produire.</p>

- Avant installation, lire attentivement les consignes de sécurité suivantes.
- Respecter impérativement les consignes fournies ici afin d'éviter toute situation dangereuse. Les symboles et leur signification sont indiqués ci dessous.

AVERTISSEMENT : Indique qu'un usage incorrect de cette unité peut entraîner des blessures graves, voire la mort.

ATTENTION : Indique qu'un usage incorrect de cette unité peut entraîner des blessures corporelles (*1) ou des dommages matériels (*2).

*1: Par blessure corporelle, comprendre un accident, une brûlure ou un choc électrique sans gravité et ne nécessitant pas d'hospitalisation ni traitement hospitalier à long terme.

*2: Par dommage matériel, comprendre un dommage plus important affectant des biens ou des ressources.

Pour l'utilisation grand public

Les câbles d'alimentation et de raccordement de l'appareil doivent être au moins des câbles souples recouverts d'une gaine en polychloroprène (type H07RN-F) ou des câbles portant la désignation 60245 IEC66. (L'installation doit être conforme à la réglementation nationale en vigueur pour le câblage.)

ATTENTION

Pour déconnecter l'appareil de l'alimentation principale

Cet appareil doit être raccordé à l'alimentation électrique par l'intermédiaire d'un disjoncteur ou d'un interrupteur automatique dont les contacts de tous les pôles doivent être séparés d'au moins 3 mm.

DANGER

- UTILISATION PAR DES PERSONNES QUALIFIES SEULEMENT.
- COUPER L'ALIMENTATION PRINCIPALE ET LE COUPEUR AVANT TOUT TRAVAUX ELECTRIQUES. S'ASSURER QUE TOUS LES SWITCHES ET LE COUPEUR SONT ETEINTS. TOUT OUBLI PEUT ETRE LA CAUSE D'ELECTROCUTION.
- CONNECTER LE CABLE DE CONNEXION CORRECTEMENT. SI LA CONNEXION EST MAUVAISE, DES PARTIES ELECTRIQUES PEUVENT ETRE ENDOMMAGEES.
- AVANT INSTALLATION, VERIFIER QUE LE CABLE DE TERRE N'EST PAS COUPE OU DISCONNECTE.
- NE PAS INSTALLER A COTE DE GAZ COMBUSTIBLE OU DE VAPEURS DE GAZ. TOUTE ERREUR PEUT ETRE LA CAUSE D'INCENDIE OU D'EXPLOSION.
- POUR PREVENIR LA SURCHAUFFE DE L'UNITE INTERIEURE ET LE RISQUE D'INCENDIE, PLACER L'UNITE ASSEZ LOIN (2 M MINIMUM) DES SOURCES DE CHALEUR TELLES QUE LES RADIATEURS, LES APPAREILS DE CHAUFFAGE, LES FOURS, LES POELES, ETC.
- QUAND L'APPAREIL EST DEPLACE AFIN D'ETRE INSTALLE A UN NOUVEL EMLACEMENT, FAIRE TRES ATTENTION A NE PAS METRE LE REFRIGERANT SPECIFIE (R32) AVEC TOUT AUTRE CORPS GAZEUX DANS LE CYCLE DE REFRIGERATION. SI DE L'AIR OU TOUT AUTRE GAZ EST MELANGE DANS LE REFRIGERANT, LA PRESSION DU GAZ DANS LE CYCLE DE REFRIGERATION DEVIENT ANORMALEMENT ELEVEE ET CELA PEUT PROVOQUER L'EXPLOSION DU TUYAU ET BLESSER DES PERSONNES.
- DANS LE CAS OU LE GAZ REFRIGERANT S'ECHAPPE DU TUYAU DURANT LES TRAVAUX D'INSTALLATION, IMMEDIATEMENT FAIRE ENTRER DE L'AIR FRAIS DANS LA PIECE. SI LE GAZ REFRIGERANT EST RECHAUFFE PAR DU FEU OU AUTRE CHOSE, CELA PROVOQUE LA FORMATION DE GAZ DANGEREUX.

AVERTISSEMENT

- Ne jamais modifier cette unité en déplaçant ne fusse qu'une garde de sécurité ou en évitant ne fusse qu'un switch d'enclenchement de sécurité.
- Ne pas installer dans un endroit qui ne peut supporter le poids de l'appareil. La chute de l'unité peut provoquer des blessures physiques ou des dommages matériels.
- Avant de commencer les travaux électriques, fixer une prise agréée au cordon d'alimentation. Assurez-vous aussi que l'appareil est correctement mis à la terre.
- L'appareil doit être installé en accord avec les règlements nationaux d'installation. Si vous détectez tout défaut, ne pas installer l'unité. Immédiatement contacter votre revendeur.
- N'utilisez aucun autre réfrigérant que celui spécifié pour tout rajout ou remplacement. Sinon, une haute pression anormale pourrait être générée dans le circuit de réfrigération, qui pourrait entraîner une panne ou une explosion du produit ou même des blessures corporelles.

AVERTISSEMENT

- Pour accélérer le processus de dégivrage ou procéder au nettoyage, n'utilisez pas d'autres méthodes que celles préconisées par le fabricant.
- L'appareil doit être stocké dans une pièce sans sources d'allumage à fonctionnement continu (par ex. flammes ouvertes, appareil à gaz en fonctionnement ou chauffage électrique en fonctionnement).
- Sachez que les réfrigérant doivent être inodores.
- L'appareil étant sous pression, ne le percez pas ou ne le brûlez pas. N'exposez pas l'appareil à la chaleur, à des flammes, des étincelles ou autres sources d'allumage. Sinon, il pourrait exploser et provoquer des blessures voire un décès.
- Un outil spécial destiné au réfrigérant R32 est requis pour l'installation.
- L'épaisseur des tuyaux de cuivre utilisés avec le doit être supérieure à 0,8 mm. N'utilisez jamais de tuyaux de cuivre plus fins que 0,8 mm.
- Après avoir terminé l'installation ou l'entretien, confirmez l'absence de fuite de gaz réfrigérant. Des gaz toxiques pourraient être générés en cas de contact entre le réfrigérant et le feu.
- Lorsque l'unité intérieure est connectée avec l'unité extérieure R32 multi-split 3M26, 4M27 et 5M34.
Référez-vous au manuel d'installation de l'unité extérieure IMS et consultez votre revendeur pour connaître la surface au sol minimale.
- Respectez les réglementations nationales en matière de gaz.

AVERTISSEMENT

- **Après les travaux d'installation, vérifiez les points suivants avant la mise en fonctionnement.**
 - **Les tuyaux de raccordement sont correctement raccordés, sans aucune fuite.**
 - **Les vannes à garniture sont complètement ouvertes.**

Un compresseur qui fonctionne sans que les vannes à garniture soient ouvertes peut générer une pression anormalement élevée ou une panne des pièces. Une fuite au niveau de la tuyauterie de raccordement peut aspirer de l'air et créer une pression plus élevée, susceptible de provoquer une explosion et des blessures.
- **Pendant le travail de pompage, vérifiez les points suivants.**
 - **Ne mélangez pas d'air dans le cycle de réfrigérant.**
 - **Arrêtez le compresseur avant de retirer la tuyauterie après la fermeture complète des vannes à garniture.**

En retirant la tuyauterie sous le compresseur en fonctionnement et les vannes à garniture ouvertes, l'air risque d'être aspiré et la pression du cycle de réfrigération devient anormalement élevée, ce qui peut provoquer une explosion ou des blessures sur les personnes.

ATTENTION

- L'exposition de l'appareil à l'eau ou à l'humidité avant l'installation peut provoquer l'électrocution.
Ne pas garder dans un sous-sol humide ou exposer à la pluie ou l'eau.
- Après avoir enlevé l'unité de son emballage, l'examiner soigneusement afin de détecter tout défaut.
- N'installez pas l'unité dans un emplacement où une fuite de gaz inflammable pourrait se produire. Une fuite et une accumulation de gaz dans l'environnement de l'unité pourrait occasionner un incendie.
- Ne pas installer dans un endroit qui peut amplifier les vibrations de l'unité. Ne pas installer l'appareil dans un endroit susceptible d'amplifier son niveau sonore ou dans un endroit où le bruit de l'appareil et de l'air qu'il dégage risque de déranger les voisins.
- Pour éviter toute blessure physique, manipuler avec précaution les parties aigues.
- SVP lire attentivement le manuel d'installation avant d'installer l'unité. Il contient des instructions complémentaires importantes pour une installation correcte.
- Le fabricant ne peut être tenu responsable pour tout dommage causé par le non respect des instructions et descriptions de ce manuel.

UN RAPPORT DOIT ETRE DEPOSE AUPRES DU FOURNISSEUR D'ELECTRICITE LOCAL

Veillez absolument à ce que l'installation de cet appareil soit préalablement notifiée à votre fournisseur d'électricité. En cas de problèmes avec cet appareil ou si son installation est refusée par le fournisseur d'électricité, notre service clientèle prendra les mesures adéquates.

■ Informations importantes concernant le réfrigérant utilisé.

Ce produit contient des gaz à effet de serre fluorés.

Ne libérez pas ces gaz dans l'atmosphère.

Type de réfrigérant: **R32**







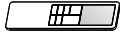

GWP⁽¹⁾ valeur : **675** * (ex. R32 réf. AR4)

⁽¹⁾GWP = potentiel de réchauffement global

La quantité de réfrigérant est indiquée sur la plaque signalétique de l'unité.

* Cette valeur est basée sur la réglementation sur les gaz F 517/2014

PIÈCES ACCESSOIRES

Unité Intérieure			
N°	Nom des pièces	N°	Nom des pièces
①	 Plaque d'installation × 1	②	 Télécommande sans fil × 1
③	 Pile × 2	④	 Support de la télécommande × 1
⑤	 Filtre Ultra-pur Toshiba × 2	⑥	 Vis de montage × 6
⑦	 Vis à bois à tête plate × 2	⑧	 Mode d'emploi × 1
⑨	 Manuel d'installation × 1	⑩	 Étiquette B × 1

Filtres à air

Nettoyez-les toutes les 2 semaines.

1. Ouvrez la grille d'entrée d'air.
2. Retirez les filtres à air.
3. Aspirez ou nettoyez les filtres, puis séchez-les.
4. Réinstallez les filtres et fermez la grille d'entrée d'air.

Filtre

Entretien et durée de vie

Nettoyer tous les 3 à 6 mois lorsque la poussière s'est accumulée ou recouvre le filtre.

1. Il est conseillé d'utiliser un aspirateur pour éliminer les poussières collées ou profondément incrustées dans le filtre ou d'utiliser le ventilateur pour chasser la poussière hors du filtre.
2. Si nécessaire, nettoyer le filtre à l'eau claire et l'exposer 3 ou 4 heures au soleil ou à l'air libre, jusqu'à ce qu'il soit totalement sec. Sinon, utiliser un sèche-cheveux. Il faut cependant noter que laver le filtre à l'eau peut réduire les performances du filtre.
3. Remplacer tous les 2 ans ou moins. (Contacter votre revendeur pour acheter un nouveau filtre) (P/N : RB-A622DA)

Remarque: La durée de vie du filtre dépend du niveau d'impuretés du milieu d'utilisation. Vous devrez probablement nettoyer et remplacer le filtre plus souvent en cas de niveaux élevés d'impuretés. Dans tous les cas, Nous vous recommandons d'utiliser des filtres complémentaires qui vous permettront d'optimiser les effets purifiants et désodorisants de votre climatiseur.

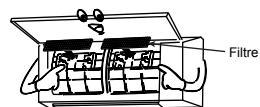
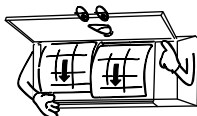
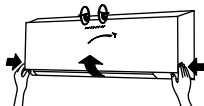

PLAN D'INSTALLATION DES UNITÉS INTÉRIURE

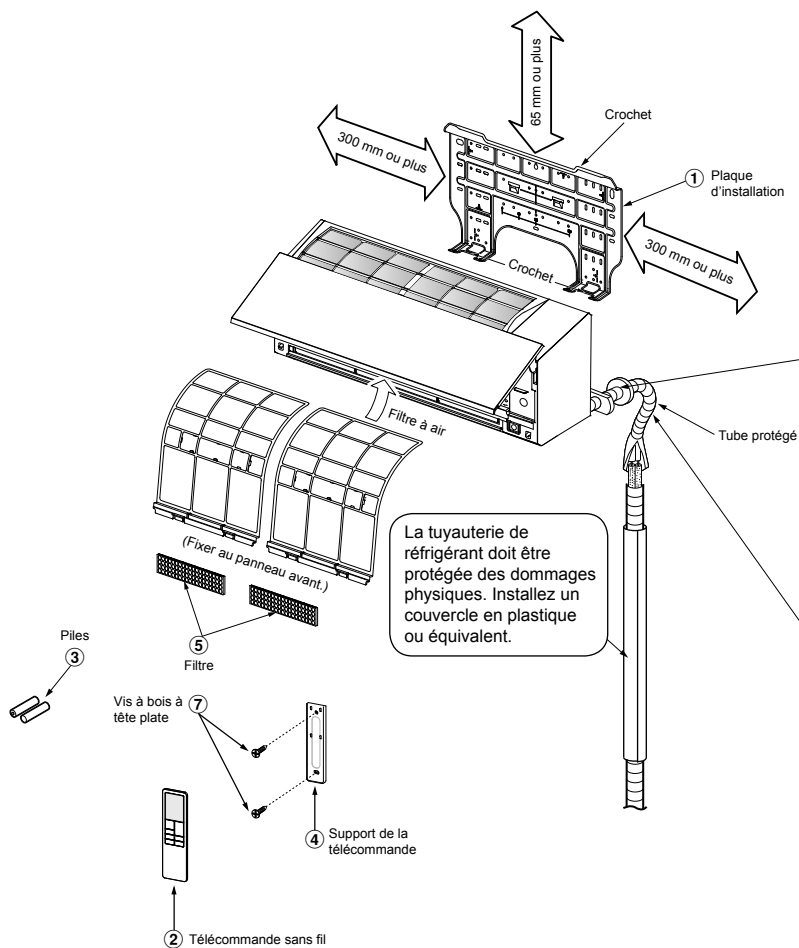

Pour la tuyauterie arrière gauche, inférieure gauche et gauche

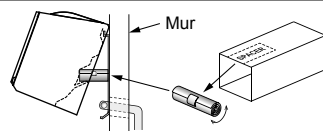

Coupez un morceau de la boîte d'emballage de l'unité intérieure pour faire une SPACER. Enroulez et insérez l'entretoise entre l'unité extérieure et le mur pour incliner celle-ci pour qu'elle fonctionne mieux.

Le tuyau auxiliaire peut être connecté à gauche, à arrière gauche, à arrière droit, à droit, à inférieur droit, à inférieur gauche.

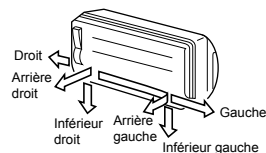

Ne pas laisser l'embout du drain avoir du mou.

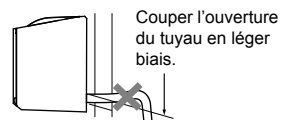

S'assurer que le drain est orienté en pente vers le bas.

Isoler les tuyaux séparément et non ensemble.

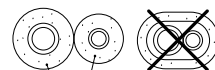

Mousse en polyéthylène de 6 mm d'épaisseur résistante à la chaleur

Pièces d'Installation en Option

Référence de pièce	Nom des pièces	Qté
A	Tuyau du fluide frigorigène Côté liquide : Ø6,35 mm Côté gaz : Ø9,52 mm	Un de chaque sorte
B	Matériau d'isolation du tuyau (mousse en polyéthylène, de 6 mm d'épaisseur)	1
C	Mastic, bandes PVC	Un de chaque sorte

UNITÉ INTÉRIEURE

Endroit d'Installation

- Endroit qui procure l'espace autour de l'unité intérieure comme représenté sur le diagramme
- Endroit tel qu'il n'y a pas d'obstacles à l'entrée et sortie d'air
- Endroit qui permet une installation aisée du tuyau de l'unité extérieure
- Endroit qui permet l'ouverture du panneau avant
- Veuillez à installer l'unité intérieure à au moins 2,5 m de haut. Veuillez également à ne pas rien placer sur le dessus de l'unité intérieure.

ATTENTION

- Eviter l'exposition directe au soleil du récepteur sans fil de l'unité intérieure.
- Le microprocesseur de l'unité intérieure ne doit pas être trop proche de sources de bruit RF.
(Voir le mode d'emploi pour les détails.)

Télécommande

- Endroit tel qu'il n'y a pas d'obstacles comme des rideaux qui pourraient bloquer le signal de la télécommande
- Ne pas installer la télécommande dans un endroit exposé au soleil ou près d'une source de chaleur comme un four.
- Garder la télécommande éloignée d'au moins 1 m du plus proche téléviseur ou équipement stéréo. (Cela est nécessaire pour éviter des distorsion d'image ou des interférences sonores.)
- L'emplacement de la télécommande devrait être déterminé comme illustré ci-dessous.

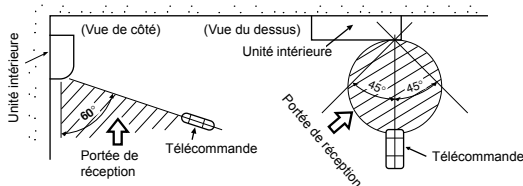

Ouverture du Trou et Montage de la Plaque d'Installation

Ouverture du trou

Lors de l'installation du tuyau réfrigérant de l'arrière

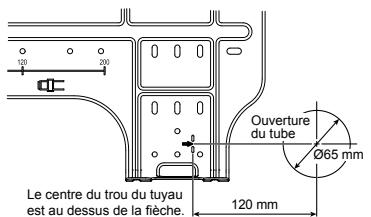

1. Après avoir déterminé l'emplacement du trou du tube sur la plaque de montage (➔), percer l'ouverture du tube (Ø65 mm) légèrement inclinée vers le bas vers le côté extérieur.

REMARQUE

- Lorsque l'on doit percer un mur contenant une lame de métal, un câble de métal ou une plaque de métal, utiliser un anneau de bordure d'ouverture du tube vendu séparément.

Montage de la plaque d'installation

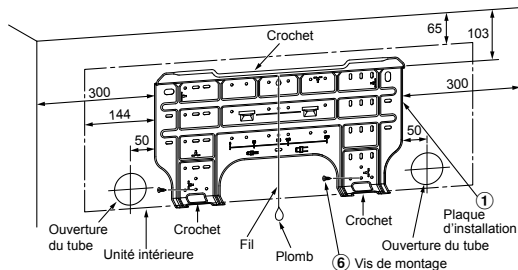

- Dégagements pour la plage de déplacement de la grille d'admission d'air et le volet horizontal en fonctionnement au-dessus d'une tringle à rideaux, d'un encadrement de fenêtre ou d'autres objets.

(Unité : mm)

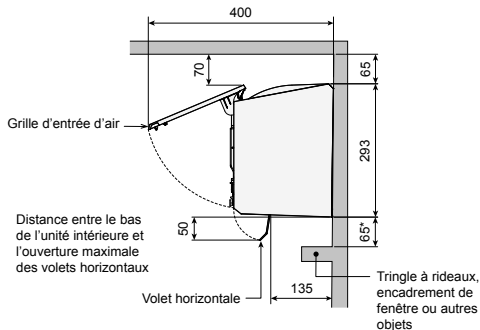

ATTENTION

- L'espace entre l'unité intérieure et une tringle à rideaux, un encadrement de fenêtre ou autres objets doit être de 65 mm ou plus.
- Si l'espace est inférieur à 65 mm, l'ouverture et la fermeture de la grille d'admission d'air et du volet horizontal peuvent être entravées.
- Toutefois, aucun objet ne doit se trouver devant la sortie d'air. Cela bloquerait la direction du flux d'air et diminuerait les performances.

Quand la plaque d'installation est directement montée sur le mur

1. Fixer de façon ferme la plaque d'installation sur le mur en vissant les parties supérieure et inférieure pour accrocher l'unité intérieure.
2. Pour monter la plaque d'installation sur un mur de béton avec les chevilles d'ancrage, les utiliser comme représenté ci-dessous.
3. Installer la plaque d'installation horizontalement dans le mur.

ATTENTION

Dans le cas de la plaque d'installation avec des vis de montage, ne pas utiliser les chevilles d'ancrage. L'unité pourrait tomber et provoquer des blessures corporelles ou des dommages matériels.

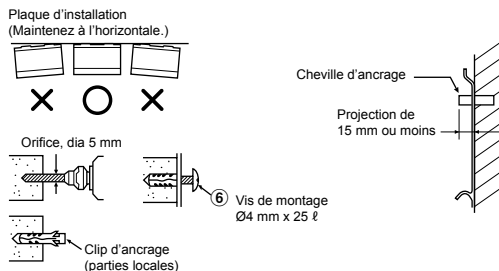

ATTENTION

Une mauvaise installation de l'unité peut provoquer des blessures personnelles et des dommages matériels si l'unité tombe.

- En cas de mur fait de blocks, briques, béton ou matériaux similaires, faire des trous un diamètre de 5 mm dans le mur.
- Insérer des clips d'ancrage pour les vis de montage ⑥ correspondantes.

REMARQUE

- Fixez les quatre coins et les parties inférieures de la plaque d'installation avec les 4 à 6 vis de montage.

Connexion des Câbles

Unité intérieure

Le câblage du câble de connexion peut être effectué sans retirer le panneau avant.

1. Retirez la grille d'entrée d'air.
Ouvrez la grille d'entrée d'air vers le haut et tirez-la vers vous.
2. Retirez le panneau de couverture terminal et l'attache du cordon.
3. Insérez le câble de connexion (en accord avec les règles locales) dans l'orifice pour le tuyau dans le mur.
4. Tirez le câble de connexion à travers l'ouverture pour câble du panneau arrière afin qu'il dépasse de 20 cm environ par rapport à l'avant.
5. Entièrement insérez le câble de connexion dans le bloc terminal et le fixez fermement avec des vis.
6. Torque de serrage : 1,2 N·m (0,12 kgf·m)
7. Fixez le câble de connexion avec l'attache du cordon.
8. Fixez le couvre borne, la bague de réduction de la plaque arrière et la grille d'entrée d'air sur l'unité intérieure.

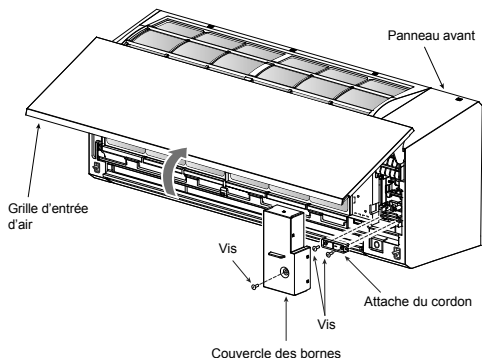

Câble de raccordement raccorder à 1 2 3 ⊕

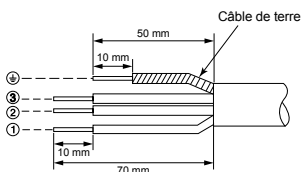
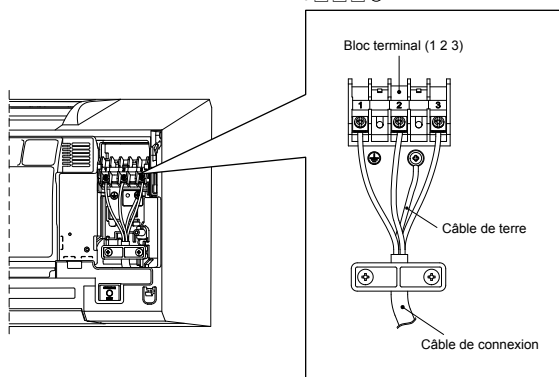

Longueur de dénudation du câble de connexion

Installation de la Conduite et du Tuyau de Purge

Constitution de la conduite et du tuyau de purge

- Comme la condensation entraîne des pannes, n'oubliez pas d'isoler les deux tuyaux de raccordement. (Utiliser de la mousse de polyéthylène comme matériau isolant.)

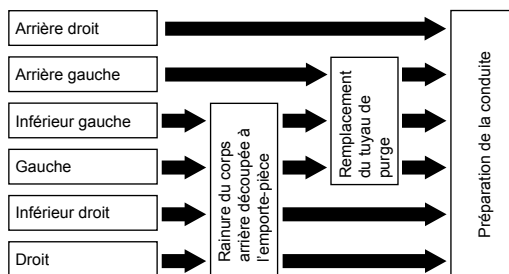

1. Rainure du panneau avant découpée à l'emporte-pièce

Avec une pince, découpez la rainure sur la gauche ou la droite du panneau avant pour la connexion à gauche ou à droite, et la rainure du côté inférieur gauche ou droit du panneau avant pour la connexion inférieure gauche ou droite.

2. Remplacement du tuyau de purge

Pour la conduite de la connexion gauche, de la connexion inférieure gauche et de la connexion arrière gauche, vous devez remplacer le tuyau de purge ainsi que le bouchon de purge.

Procédure de dépose du tuyau de purge

- Pour retirer le flexible d'évacuation, retirer la vis de fixation et tirer le flexible vers l'extérieur.
- Lors du retrait du flexible d'évacuation, prendre garde à toutes les bordures tranchantes de la plaque d'acier. Elles peuvent provoquer des blessures.
- Pour installer le flexible d'évacuation, insérer ce dernier fermement jusqu'à ce que la pièce de raccordement entre en contact avec l'isolant thermique et sécuriser le flexible avec la vis d'origine.

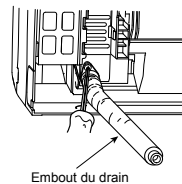

Procédure de dépose du bouchon de purge

Saisissez le bouchon au moyen d'une pince à bec effilé et extrayez-le.

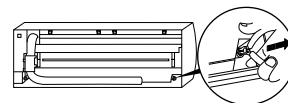

Procédure de fixation du bouchon de purge

- 1) Insérez une clé hexagonale (4 mm) dans un manchon.

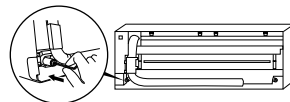

- 2) Insérez fermement le bouchon de purge.

N'appliquez pas d'huile lubrifiante (huile machine pour réfrigérant) lorsque vous insérez le bouchon de purge. Cela risque de détériorer le bouchon de purge et de provoquer des fuites.

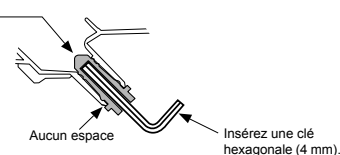

ATTENTION

Si vous n'insérez pas fermement le tuyau de purge et le bouchon de purge, de l'eau risque de s'échapper.

Dans le cas d'une conduite à droite ou à gauche

- Après avoir tracé les rainures sur le panneau avec un couteau ou un poinçon, découpez-les avec une pince ou un outil équivalent.

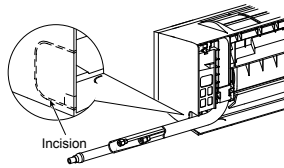

Dans le cas d'une conduite inférieure droite ou inférieure gauche

- Après avoir tracé les rainures sur le panneau avec un couteau ou un poinçon, découpez-les avec une pince ou un outil équivalent.

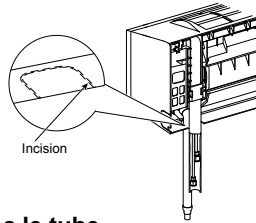

Connexion à gauche avec le tube

- Tordre le tube de connexion de façon à ce qu'il se trouve à moins de 43 mm de la surface du mur. Si le tube de connexion se trouve à plus de 43 mm au-dessus de la surface du mur, l'unité intérieure pourrait être instablement fixée sur le mur.

Lors de la torsion du tube de connexion, utiliser une cintreuse à ressort afin de ne pas écraser le tube.

Tordre le tube de connexion dans un rayon de 30 mm.

Tube de connexion après installation de l'unité (dessin)

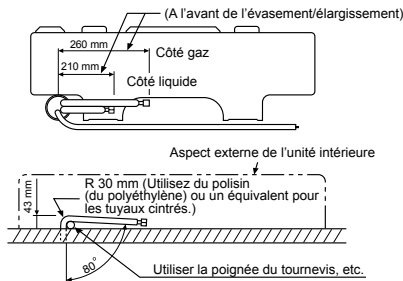

REMARQUE

Si le tube est incorrectement courbé, l'unité intérieure peut être instablement fixée sur le mur.

Après avoir fait passer le tube de connexion à travers l'ouverture du tube, connecter le tube de connexion aux tubes auxiliaires et enrouler le ruban de revêtement.

ATTENTION

- Attacher fermement avec du ruban les tubes auxiliaires (deux) et les câbles de connexion. Dans le cas d'un tube à gauche et d'un tube à l'arrière à gauche, seulement attacher les tubes auxiliaires (deux) avec du ruban.

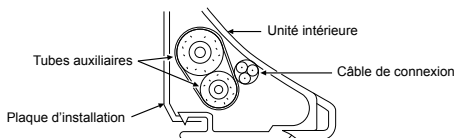

- Arranger avec précaution les tubes de façon à ce qu'aucun tube ne sorte de la plaque arrière de l'unité intérieure.
- Connecter avec précaution les tubes auxiliaires et les tubes de connexion entre eux et enlever le ruban isolant du tube de connexion pour éviter de mettre deux fois du ruban sur le joint. De plus, assurer l'étanchéité du joint avec un ruban en vinyl, etc.
- Le givre provoquant des problèmes de fonctionnement, s'assurer de bien isoler les deux tubes de connexion. (Utiliser de la mousse de polyéthylène comme matériau isolant.)
- Lors de la courbure d'un tube, ne pas l'écraser.

Installation de l'Unité Intérieure

- Passer le tube à travers l'ouverture dans le mur et accrocher l'unité intérieure sur le crochet supérieur de la plaque d'installation.
- Pousser l'unité intérieure vers la droite et la gauche afin de vérifier si elle est accrochée fermement sur la plaque d'installation.
- Tout en poussant la partie inférieure de l'unité intérieure vers le mur, l'accrocher sur la plaque d'installation par sa partie inférieure. Tirer vers soi la partie inférieure de l'unité intérieure pour confirmer qu'elle est fermement fixée sur la plaque d'installation.

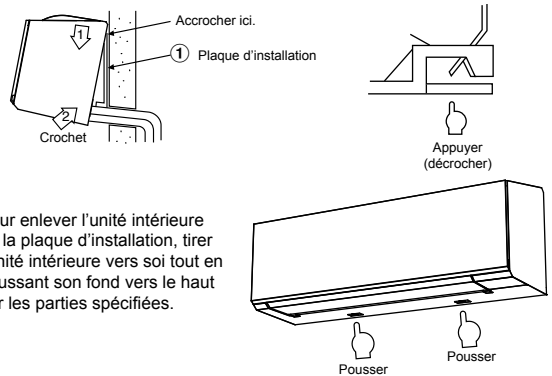

- Pour enlever l'unité intérieure de la plaque d'installation, tirer l'unité intérieure vers soi tout en poussant son fond vers le haut par les parties spécifiées.

Drainage

- Orienter le drain en pente vers le bas.

REMARQUE

- L'ouverture sur le côté extérieur doit être faite en légère pente vers le bas.

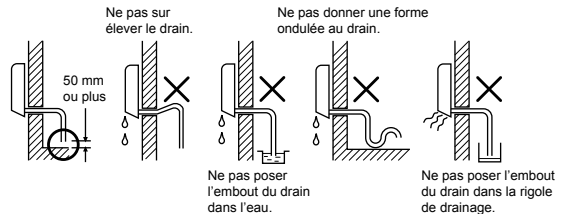

- Mettre de l'eau dans le bassin de drainage et s'assurer que l'eau est drainée à l'extérieur.
- Lors de la connexion de l'extension de l'embout du drain, isoler la partie de connexion de l'embout du drain du tube protégé.

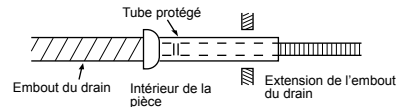

ATTENTION

Fixer le tube de drainage de façon à procéder à un drainage correct de l'unité. Un drainage incorrect peut provoquer des dommages matériels.

Cet appareil d'air conditionné a été désigné de façon à évacuer dans le bassin l'eau provenant du givre qui se forme à l'arrière de l'unité intérieure.

Il ne faut donc pas ranger le cordon d'alimentation ou autre chose à une hauteur supérieure au guide de drainage.

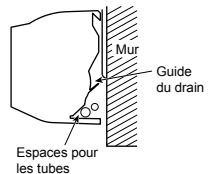

AUTRES

Test de Fuite Gaz

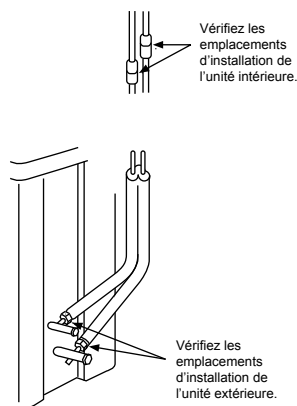

- Vérifiez les fuites de gaz au niveau des raccordements des raccords coniques à l'aide d'un détecteur de fuite ou d'eau savonneuse.

Sélection de télécommande A-B

- Lorsque deux unités intérieures sont installées dans la même pièce ou dans des pièces adjacentes, le signal de la télécommande risque d'être transmis simultanément à chacune d'elles, ce qui a pour effet de les actionner. Dans ce cas, la commande pourra être préservée en paramétrant une télécommande sur la configuration B (d'origine, les deux unités possèdent le réglage A).
- Le signal de la télécommande n'est pas capté lorsque l'unité intérieure et la télécommande possèdent des réglages différents.
- Il n'y a aucun rapport entre le réglage A/réglage B et la pièce A/pièce B lorsque vous raccordez les conduites et les câbles.

Pour distinguer l'utilisation de la télécommande pour chaque unité intérieure dans le cas où 2 climatiseurs sont installés à proximité.

Réglage B de la télécommande.

1. Appuyez sur la touche [RESET] de l'unité intérieure pour mettre le climatiseur en marche.
2. Pointez la télécommande vers l'unité intérieure.
3. Maintenez la touche de la télécommande appuyée avec la pointe d'un stylo. "00" apparaît sur l'afficheur (Image ①).
4. Appuyez sur la touche sans relâcher la touche . "B" disparaît et le climatiseur est arrêté. La télécommande B est mémorisée (Image ②).

Remarque : 1. Répétez les étapes ci-dessus pour réinitialiser la télécommande et rétablir le réglage A.
2. La télécommande A n'a pas d'affichage "A".
3. Le réglage d'usine par défaut de la télécommande est A.

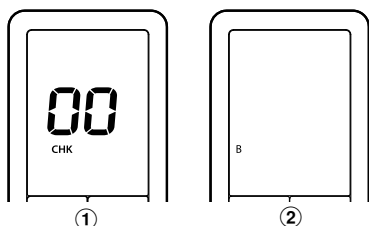

Collage de l'étiquette B (si configuration en B)

- Veillez à coller l'étiquette B sur le bornier du couvercle comme le montre la figure ci-dessous.

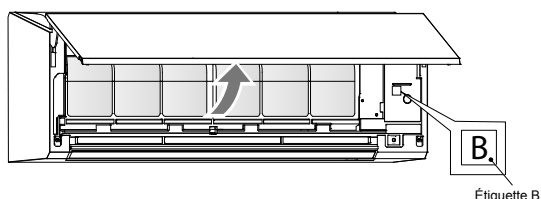

Opération du Test

Pour activer le mode TEST RUN (COOL), appuyer sur le bouton [RESET] pendant 10 secondes. (Le beeper émettra un court beep.)

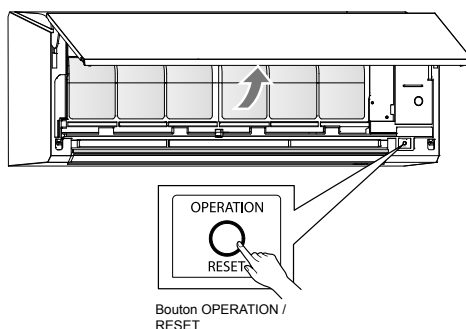

Réglage de la fonction de redémarrage auto

Cet appareil est conçu de sorte qu'après une panne de courant, il se remet automatiquement en marche dans le même mode de fonctionnement qu'avant la panne de courant.

Informations

Par défaut, la fonction de redémarrage automatique est ON. Désactivée OFF-la au besoin.

Comment mettre à l'ARRÊT la fonction de redémarrage automatique

- Appuyer sur la touche [OPERATION] de l'unité intérieure et la maintenir enfoncée pendant 3 secondes. (On entend 3 bips mais l'indicateur OPERATION ne clignote pas).

Comment mettre en MARCHÉ la fonction de redémarrage automatique

- Appuyer sur la touche [OPERATION] de l'unité intérieure et la maintenir enfoncée pendant 3 secondes. (On entend 3 bips et l'indicateur OPERATION clignote 5 fois/seconde pendant 5 secondes).

REMARQUE

- En cas de réglage de la minuterie de MARCHÉ ou d'ARRÊT, la FONCTION DE REDÉMARRAGE AUTOMATIQUE n'est pas activée.

ANNEXE

Instructions pour les travaux

Les tuyauteries R22 et R410A peuvent être réutilisées pour nos installations de produits R32 à l'inverse.

AVERTISSEMENT

La vérification de l'absence d'effluents ou de bossellements sur les tuyaux existants et la vérification de la fiabilité de la résistance des tuyaux sont confiées aux installateurs sur le site. Si les conditions spécifiées sont satisfaites, il est possible de mettre les tuyaux R22 et R410A existants en conformité avec ceux des modèles R32.

Conditions fondamentales requises pour réutiliser des tuyaux existants

Vérifiez et observez que ces trois conditions des tuyaux sont présentes lors des travaux de tuyauterie de réfrigérant.

1. Secs (il n'y a pas d'humidité à l'intérieur des tuyaux.)
2. Propres (il n'y a pas de poussière à l'intérieur des tuyaux.)
3. Etanches (il n'y a pas de fuite de réfrigérant.)

Restrictions s'appliquant à l'utilisation de tuyaux existants

Dans les cas suivants, il ne faut pas réutiliser les tuyaux existants tels quels. Nettoyez les tuyaux existants ou remplacez-les par des tuyaux neufs.

1. Si une éraflure ou bossellement est important, assurez-vous d'utiliser des tuyaux neufs pour les travaux de tuyauterie de réfrigérant.
2. Lorsque l'épaisseur du tuyau existant est inférieure aux « Diamètre et épaisseur de tuyau » spécifiés, assurez-vous d'utiliser des tuyaux neufs pour les travaux de tuyauterie de réfrigérant.
- La pression de service du R32 est élevée (1,6 fois celle des R22). S'il y a une éraflure ou bossellement sur le tuyau ou qu'un tuyau trop mince est utilisé, la résistance à la pression peut être inadéquate et le tuyau risque même de se casser.

* Diamètre et épaisseur de tuyau (mm)

Diamètre extérieur du tuyau	Ø6,4	Ø9,5	Ø12,7
R32, R410A	0,8	0,8	0,8
Épaisseur R22			

3. Lorsque l'unité extérieure est restée avec les tuyaux déconnectés ou si du gaz a fuit des tuyaux et que ceux-ci n'ont pas été réparés et remplis.
- Il est possible que de l'eau de pluie ou de l'air, de l'humidité pénètre dans le tuyau.

4. Lorsque le réfrigérant ne peut pas être récupéré à l'aide d'un appareil de récupération de réfrigérant.
 - Il est possible qu'une grande quantité d'huile sale ou d'humidité reste dans les tuyaux.

5. Lorsqu'un déshydrateur en vente dans le commerce est monté sur les tuyaux existants.

- Il est possible que du vert de gris se soit développé.

6. Lorsque le climatiseur existant est déposé après avoir récupéré le réfrigérant.

Vérifiez si l'huile semble être nettement différente de l'huile normale.

- L'huile réfrigérante est de couleur vert de gris. Il est possible que de l'humidité se soit mélangée à l'huile et que de la rouille se soit développée dans le tuyau.
 - L'huile est décolorée, contient une grande quantité de résidus ou sent mauvais.
 - Une grande quantité de poussière métallique brillante ou d'autres résidus d'usure est visible dans l'huile réfrigérante.
7. Lorsque le compresseur du climatiseur est déjà tombé en panne et été remplacé plusieurs fois.
 - Lorsque de l'huile décolorée, une grande quantité de résidus, de la poussière métallique brillante ou d'autres résidus d'usure ou mélange de substances étrangères sont observés, cela provoquera des problèmes.

8. Lorsque l'installation temporaire et la dépose du climatiseur sont répétées, comme dans le cas où il est loué, etc.

9. Si le type d'huile réfrigérante du climatiseur existant est autre que l'une des huiles suivantes (huiles minérales), Suniso, Freol-S, MS (huile synthétique), benzène atoxygé (HAB, Barrel-freeze), série ester, PVE seulement de la série éther.
- L'isolation d'enroulement du compresseur peut se détériorer.

REMARQUE

Les descriptions ci-dessus sont les résultats de vérifications effectuées par notre société et représentent nos opinions sur nos climatiseurs, mais ne garantissent pas l'utilisation de tuyaux existants de climatiseurs ayant adopté le R32 d'autres sociétés.

Polymérisation des tuyaux

Lors de la dépose et de l'ouverture de l'unité intérieure ou extérieure pendant longtemps, polymérisez les tuyaux comme suit :

- Sinon de la rouille peut se développer lorsque de l'humidité ou des substances étrangères dues à de la condensation pénètre dans les tuyaux.
- La rouille ne peut pas éliminée par nettoyage et des tuyaux neufs sont nécessaires.

Emplacement	Durée	Méthode de polymérisation
A l'extérieur	1 mois ou davantage	Pincement
	Moins d'un mois	Pincement
A l'intérieur	Chaque fois	Enroulement avec du ruban

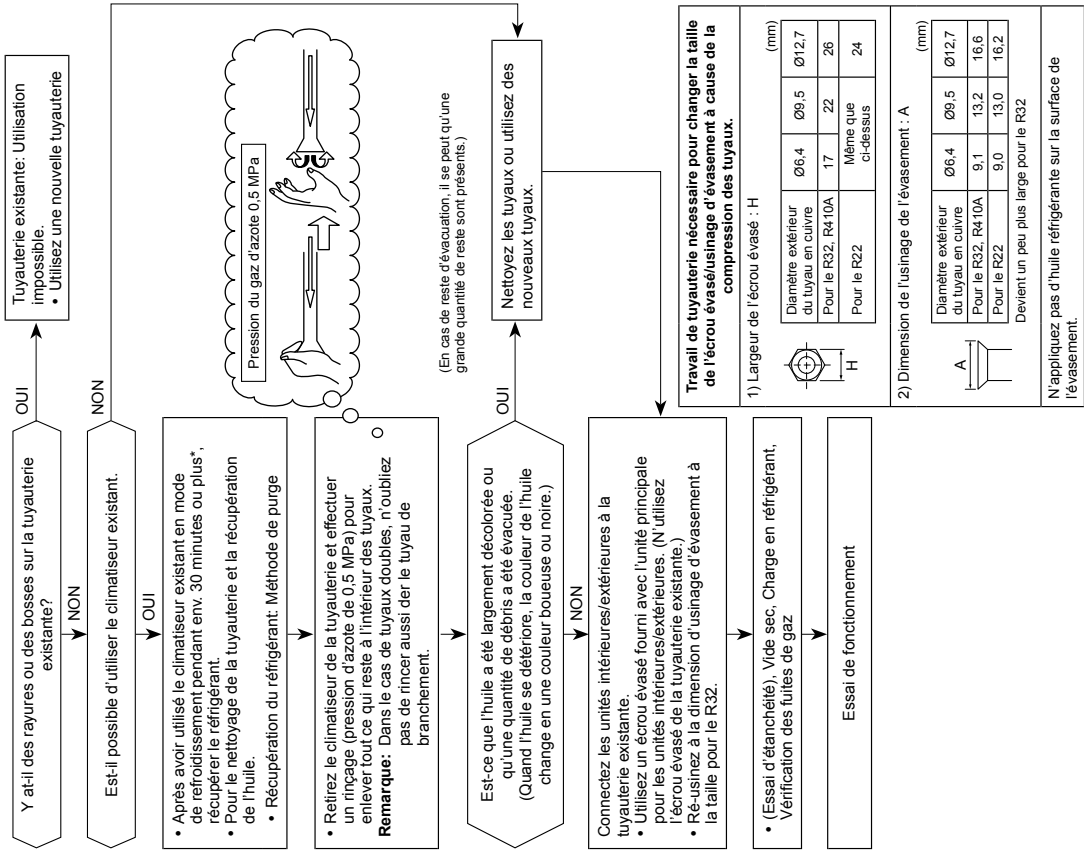

The image features the Toshiba logo, the word "TOSHIBA", centered in a bold, black, sans-serif font. The background is white and is decorated with several semi-transparent, gray, 3D-style bubbles of varying sizes scattered across the page. A large, light gray curved shape is visible at the bottom right corner.

TOSHIBA